

Honeywell

C8600A CO Alarm

OWNER'S GUIDE

RESIDENTIAL USE ONLY

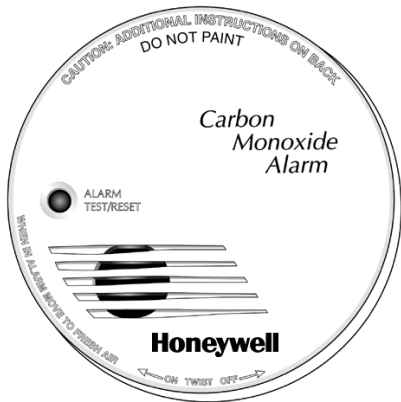

69-1513EF-01

Features

- **Patented carbon monoxide (CO) alarm technology detects CO similar to human body's response.**
- **Detects and warns against conditions that can lead to acute and chronic effects of CO poisoning.**
- **Detects toxic CO gas resulting from incomplete combustion such as emitted from appliances, furnaces, fireplaces and auto exhaust.**
- **Detects CO gas from any source of combustion.**
- **Use in combination with other combustible gas, fire or smoke alarms.**
- **Detects levels of carbon monoxide at 70 ppm and above.**
- **For residential use only.**

What You Should Know About Carbon Monoxide (CO)

- Colorless, odorless, and tasteless gas.
- Cumulative poison.
- Even low levels can cause brain and other vital organ damage in unborn infants with no effect on the mother.
- Symptoms of carbon monoxide poisoning should be discussed with all members of the household:
 - a. **Mild Exposure**—Slight headache, nausea, vomiting, fatigue (often described as flu-like symptoms).
 - b. **Medium Exposure**—Severe throbbing headache, drowsiness, confusion, fast heart rate.
 - c. **Extreme Exposure**—Unconsciousness, convulsions, cardio-respiratory failure, death.

- d. Disoriented—Victims are often aware they are not well, but are so disoriented, they are unable to save themselves by either exiting the home or calling for assistance. (Young children and household pets may be the first affected.)

What CO Alarm Can/Cannot Do

- This alarm indicates the presence of carbon monoxide gas at the sensor. Carbon monoxide gas may be present in other areas.
- This alarm is not a substitute for other combustible gas, fire or smoke alarms.
- This CO alarm may not sense CO on a different level or floor of a residence or building; for example, a second floor alarm may not sense a CO leak on the first floor or in the basement:

- Place alarms on every level of a residence as shown in Fig. 1.
- This CO alarm may not be heard behind closed or partly closed doors such as in bedrooms:
- Place alarms in each bedroom and in the hallway if bedroom doors are closed or partly open at night; an alarm outside a door may not awaken occupants.



WARNING

CO Alarm does not measure in compliance with Occupational Safety and Health Association (OSHA) commercial or industrial standards. CO Alarm is for use only in indoor family living units.

This alarm has not been investigated for CO detection below 70 ppm.

WARNING

**Individuals with Medical Problems
Alert.**

**Inability of this device to detect low
carbon monoxide levels below 70
ppm.**

Use alternate detection and warning
device that provides audible and visual
signals for CO levels below 30 ppm.

- CO alarms are not a substitute for insurance. Installing CO alarms may qualify you for lower insurance rates.
 - This CO alarm is not designed for use in marine or recreational vehicles.

Developing Your CO Safety Plan

WARNING

Actuation of your CO Alarm indicates the presence of carbon monoxide that can KILL YOU.

If alarm sounds:

- 1) Operate reset/silence button.
- 2) Call your emergency services telephone number (-----), fire department or 911.
- 3) Immediately move to fresh air outdoors or near an open door/window. Take a head count to check that all persons are accounted for. Do not re-enter your home or move away from the open door/window until the emergency services responders have arrived, the

home is aired out, and your alarm remains in normal condition.

- 4) After following steps 1-3, if your alarm reactivates within a 24-hour period, repeat steps 1-3 and call a qualified appliance technician (-----) to investigate sources of CO from fuel-burning equipment and appliances, and inspect this equipment for correct operation. If problems are identified during this inspection, have the equipment serviced immediately. Note any combustion equipment that the technician did not inspect, and consult the manufacturer's instructions, or contact the manufacturers directly for more information about CO safety and this equipment. Make sure motor vehicles are not, and have not been operating in an attached garage or garage adjacent to the home.

- This CO alarm can quickly alert you to the presence of CO levels equal to or greater than 70 ppm.
- This alarm cannot prevent toxic CO emissions. (Regular maintenance of combustion appliances and their vent systems is advised.)
- This alarm cannot protect you from hazards such as gas leaks or explosions. The ultimate protection against toxic CO gas is your responsibility.
- This alarm is designed to detect carbon monoxide entering its sensing chamber. It does not sense combustible gas such as natural gas, propane or butane, heat, smoke, or flames.

To protect yourself and your family from toxic CO poisoning, create an effective, comprehensive safety program:

1. Install CO detectors correctly, using the instructions in this Owner's Guide
2. Replace batteries every year (or sooner if intermittent chirp sound is heard, indicating a low battery condition).
3. Develop a family escape plan and practice it with your entire family, especially small children.
 - a. Draw a floor plan of your home and find two ways to exit each room; and an additional way to exit a bedroom without opening the door.
 - b. Teach your children what the CO alarm signal means and how to exit your home by themselves, if necessary.

- c. Decide on a meeting place that is a safe distance from your house and make sure all children understand where they should go to wait if there is a dangerous CO condition.
- d. Conduct CO safety drills at least every six months to be sure everyone, especially small children, know what to do to escape safely.
- e. Know where to go to call the Fire Department from outside the home.

Installing Residential CO Alarm

NOTICE

The manufacturer strongly recommends replacement of alarm six years after date of purchase. Under no circumstances should the alarm be used seven years after date of purchase.

Selecting a Location

The CO alarm is designed for use only within a single-residential living unit. It can be used in a multi-family building, but should not be placed outside of residential units, such as on outside porches, in corridors, lobbies, basements, or in other apartments.

Early warning of developing poisonous CO conditions is critical. It is very important to carefully select the location for the alarms. The National Fire Protection Association (NFPA) statistics show that most fatal occurrences happen at night while people are sleeping.

Recommended Mounting Locations

- Place a CO alarm inside each bedroom if the occupant closes the door while sleeping.
- See Fig. 1 for single-floor residence CO alarm locations.

- See Fig. 2 for multi-level residence CO alarm locations.
- Mount the CO alarm on the wall or ceiling.
- Locate the top of the alarm at least 3 ft (.9 meter) from the floor. See Fig. 3.
- Mount the alarm as close as possible to the center of a hallway or room.
- Mount the edge of the alarm at least four inches from any adjoining wall.

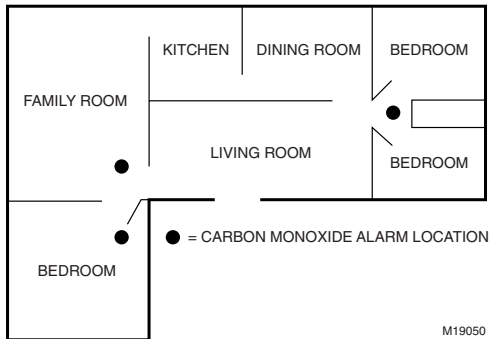

Fig. 1. Single-floor residence CO alarm locations.

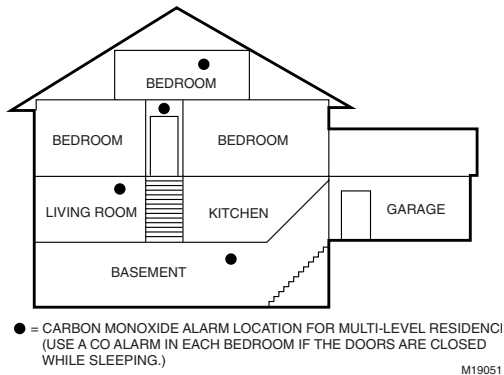

Fig. 2. Multi-level residence CO alarm locations.

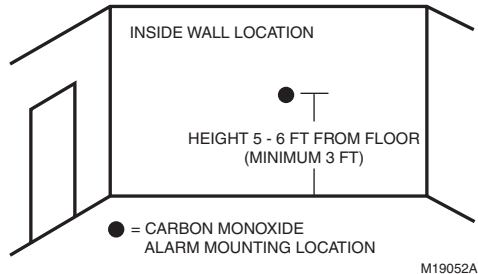

Fig. 3. CO alarm wall mounting location.

LOCATIONS TO AVOID

- Near an open window or door with fresh air entering the opening and delaying the CO from reaching the alarm.
- In damp or very humid areas or next to bathrooms with showers; install detectors at least 10 ft (3 meters) away from bathrooms.
- In very cold or very hot environments or in unheated buildings or outdoor rooms where the temperature can drop below or rise above the operating range of the alarm; temperature limits for correct operation are 40° to 100°F (5° to 38°C).
- In areas where nuisance alarms can result because CO alarms are placed where they cannot operate correctly such as:
 - Within 5 ft (1.5M) of any cooking appliance or furnace.

- In areas of limited ventilation where household cleaning supplies or similar contaminants are used.

CONDITIONS THAT CAN RESULT IN TEMPORARY CO SITUATION

- Excessive spillage or reverse-venting of fuel-burning appliances from outdoor ambient conditions such as:
 - Wind direction and/or velocity, including high gusts of wind; heavy air in vent pipes (cold /humid air with extended periods between cycles).
 - Negative pressure differential resulting from using exhaust fans.
 - Simultaneous operation of several fuel-burning appliances that compete for limited internal air.

- Vent pipe connections vibrating loose from clothes dryers, furnaces, or water heaters.
- Vent pipe obstructions or unconventional vent pipe designs .
- Extended operation of unvented fuel-burning devices (range, oven, or fireplace).
- Temperature inversions that can trap exhaust gases near the ground.
- Car idling in an open or closed area of the garage or near the home.

Mounting Your CO Alarm

NOTICE

Device is sealed; cover is not removable.

1. Select mounting location (see Recommended Mounting Locations section).
2. Remove the mounting plate from the back of the alarm by holding the back of the mounting plate and twisting the alarm in the direction of the Off arrow on the alarm front cover.

NOTE: Be sure the UP wall mounting text and arrow are pointing up.

3. Align the mounting plate on the wall, with the UP arrow pointing up.
4. Attach the mounting plate to the surface, using the screws and anchors provided to secure the mounting plate. See Fig. 4.

NOTE: The battery is installed reversed for shipping. It requires removal and re-installing in the correct orientation.

5. Remove and reinstall the battery in the correct (+/-) orientation as shown on the inside of the battery door. (After installing the battery, close the battery door securely.) See Fig. 5.

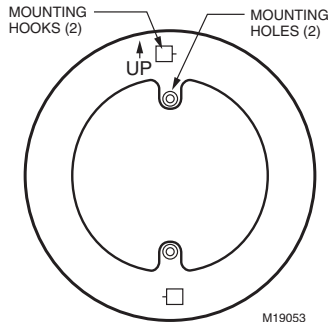

Fig. 4. Installing mounting plate.

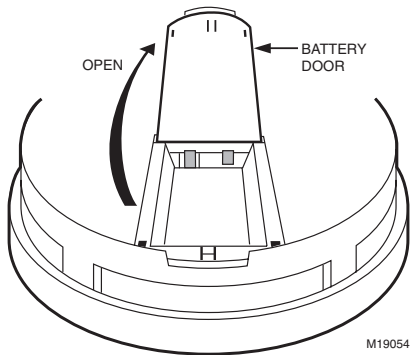

Fig. 5. Installing battery.

NOTICE

If no battery is installed, the battery door will not close and the unit cannot be attached to the mounting bracket.

6. Listen for the alarm to beep once to indicate correct battery installation.
7. Holding the alarm with the front facing you; place the mounting holes of the alarm over the mounting hooks of the mounting plate.
8. Turn the alarm in the direction of the On arrow on the alarm cover until it locks in place. See Fig. 6.

NOTE: A tamper-resistant locking pin is provided in the bag with the screws and anchors. Use this pin to deter children and others from removing the alarm from the mounting plate.

9. To use the tamper-resistant locking pin, insert it into the hole in the side of the alarm after the device is installed on the mounting plate; see Fig. 7.

NOTE: To change the battery, remove the tamper-resistant pin using a long-nosed pliers.

10. Use a long-nosed pliers to pull out the tamper-resistant locking pin to allow removing the device from the mounting plate to replace the battery.
11. Locate the two self-adhesive labels in the packing box. Write the telephone number of the emergency service provider and a qualified technician in the spaces provided on the labels.

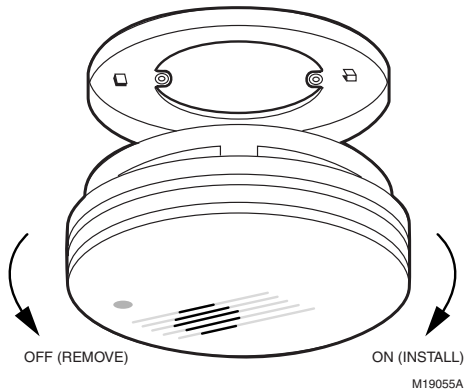

Fig. 6. Installing alarm on mounting plate.

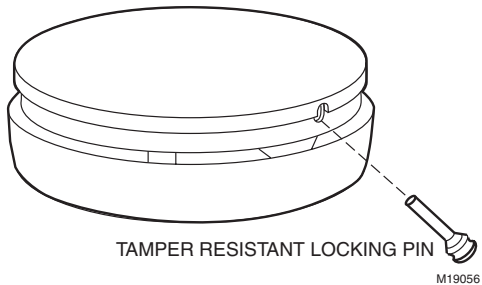

Fig. 7. Inserting tamper-resistant locking pin.

12. Place one label next to the alarm and the other label near a source of fresh air where you plan to gather after the alarm indicates the presence of carbon monoxide.

Weekly Alarm Testing

Test the alarm each week to ensure the alarm is operating correctly:

1. Push the test button until a short beep is heard (within three seconds).
2. Release the test button.
3. Wait and observe during alarm test:
 - a. Red LED light flashes four to six times.
 - b. Alarm sounds two patterns after test.
 - c. Alarm resumes normal operation.

Troubleshooting

See Table 1 for meaning of alarm LED and beeping signals.

Red LED/Beeping Action	Meaning
Flashes once every 30 seconds.	Normal operation; alarm is powered.
Turns on for 2 seconds and off for 3 seconds with 4 short beeps for 1 second and 5 seconds of silence.	Alarm condition; alarm is sounding.
Double flashes and beeps once every 30 seconds.	Trouble condition.
Beeps (chirping sound) once every 30 seconds for 7days minimum.	Low battery; battery needs replacing.
Reset (silence) after alarm sounding when push and hold test button for 3 seconds to silence alarm for 4 minutes.	Silence after alarm condition; detector sounds again after 4 minutes until unsafe CO concentration is reduced.

Maintenance

Cleaning Your Alarm



CAUTION

Cleaning Chemical Hazard.

Can damage CO alarm.

Avoid using household cleaning agents, paints, varnishes, or other chemicals.

Use only a vacuum cleaner or soft cloth.

NOTE: Keep your CO Alarm clean but do not wash it with water or other household cleaning agents.

To clean your device:

1. Remove it from the mounting bracket.
2. Use your vacuum cleaner hose to clean the inside of your alarm; vacuum through the openings around the alarm perimeter.
3. Wipe the outside with a cloth.

After cleaning your device:

1. Reinstall your alarm and test it using the test button. (Testing your alarm each week is recommended.)
2. Test your alarm each week and repair or replace it, as needed.

Replacing Your Battery

NOTE: When using the tamper-resistant locking pin, be sure to remove it before replacing your battery.

1. Use a long-nosed pliers to pull out the tamper-resistant locking pin to allow removing the device from the mounting plate to replace the battery.
2. Remove the alarm from the mounting plate by turning the alarm in the direction of the Off arrow on the cover.
 - Use the battery recommended. (A fresh battery should last for one year under normal operating conditions.)
3. Verify that you have a 9-volt alkaline battery and install it; see Fig. 5 (Duracell® MN1604 is recommended).

WARNING

Replacement Battery Hazard.

Use only battery specified.

Using different battery than 9-volt Duracell® MN1604 can have detrimental effect on CO alarm operation and performance.

NOTE: Constant exposures to high or low temperatures or to high humidity can reduce battery life.

Limited Five-Year Warranty

Honeywell warrants this product, excluding battery, to be free from defects in the workmanship or materials, under normal use and service, for a period of five (5) years from the date of purchase by the consumer. If, at any time during the warranty period, the product is defective or malfunctions, Honeywell shall repair or replace it (at Honeywell's option) within a reasonable period of time.

If the product is defective,

- (i) return it, with a bill of sale or other dated proof of purchase, to the retailer from which you purchased it, or
- (ii) package it carefully, along with proof of purchase (including date of purchase) and a short description of the malfunction, and mail it, postage prepaid, to the following address:

Honeywell Return Goods
Dock 4 MN10-3860
1885 Douglas Dr N
Golden Valley, MN 55422

This warranty does not cover removal or reinstallation costs. This warranty shall not apply if it is shown by Honeywell that the defect or malfunction was caused by damage that occurred while the product was in the possession of a consumer.

Honeywell's sole responsibility shall be to repair or replace the product within the terms stated above. HONEYWELL SHALL NOT BE LIABLE FOR ANY LOSS OR DAMAGE OF ANY KIND, INCLUDING ANY INCIDENTAL OR CONSEQUENTIAL DAMAGES RESULTING, DIRECTLY OR INDIRECTLY, FROM ANY BREACH OF ANY WARRANTY, EXPRESS OR IMPLIED, OR ANY OTHER FAILURE OF THIS PRODUCT. Some states do not allow the exclusion or limitation of incidental or consequential damages, so this limitation may not apply to you.

THIS WARRANTY IS THE ONLY EXPRESS WARRANTY HONEYWELL MAKES ON THIS PRODUCT. THE DURATION OF ANY IMPLIED WARRANTIES, INCLUDING THE WARRANTIES OF MERCHANTABILITY AND FITNESS FOR A PARTICULAR PURPOSE, IS HEREBY LIMITED TO THE FIVE YEAR DURATION OF THIS WARRANTY. Some states do not allow limitations on how long an implied warranty lasts, so the above limitation may not apply to you.

This warranty gives you specific legal rights, and you may have other rights which vary from state to state. If you have any questions concerning this warranty, please write Honeywell Customer Care, 1985 Douglas Dr N, MN101461, Golden Valley, MN 55422 or call 1-800-468-1502.

Automation and Control Solutions

Honeywell International Inc.
1985 Douglas Drive North
Golden Valley, MN 55422
customer.honeywell.com

Honeywell Limited-Honeywell Limitée
35 Dynamic Drive
Toronto, Ontario M1V 4Z9

Honeywell

® U.S. Registered Trademark
© 2007 Honeywell International Inc.
69-1513EF—01 M.S. 07-07



Printed in U.S.A. on recycled paper containing at least 10% post-consumer paper fibers.

Honeywell

C8600A
Détecteur de
monoxyde de
carbone

MODE D'EMPLOI

POUR USAGE RÉSIDENTIEL SEULEMENT



69-1513EF-01

Caractéristiques

- Technologie brevetée de détection du monoxyde de carbone (CO) qui détecte le CO comme le ferait le corps humain.
- Détecte le CO et déclenche l'alarme en présence de conditions qui pourraient entraîner les effets aigus et chroniques de l'empoisonnement au monoxyde de carbone.
- Détecte le monoxyde de carbone qui résulte de la combustion incomplète comme celle que produisent les électroménagers, les appareils de chauffage, les foyers et les gaz d'échappement des voitures.
- Détecte le monoxyde de carbone provenant de tout type de source de combustion.

- S'utilise conjointement avec d'autres détecteurs de combustibles, d'incendie ou de fumée.
- Détecte des niveaux de monoxyde de carbone de 70 ppm et plus.
- Pour usage résidentiel seulement.

Que devriez-vous savoir sur le monoxyde de carbone (CO)?

- Gaz incolore, inodore et insipide.
- Poison à effet cumulatif.
- Même un faible niveau de CO peut causer des lésions au cerveau et à d'autres organes vitaux chez le fœtus, sans que la mère ne subisse d'effet.
- Les symptômes de l'empoisonnement au monoxyde de carbone devraient faire l'objet d'une conversation avec tous les membres de la famille :

- a. Faible exposition - Léger mal de tête, nausée, vomissement, fatigue (souvent perçus comme des symptômes de la grippe).
- b. Exposition modérée - Maux de tête graves et lancinants, étourdissements, confusion, rythme cardiaque rapide.
- c. Exposition intense - Perte de conscience, convulsions, arrêt cardio-respiratoire, mort.
- d. Désorientation - Il arrive souvent que les victimes aient conscience que quelque chose ne va pas mais qu'elles soient si désorientées qu'il leur est impossible de réagir en sortant de la maison ou en appelant de l'aide. (Les jeunes enfants et les animaux domestiques sont souvent les premiers à ressentir les symptômes).

À quoi peut servir un détecteur de CO et quelles sont ses limites?

- Le présent détecteur indique la présence de monoxyde de carbone à proximité du détecteur. Il pourrait y avoir du monoxyde de carbone ailleurs dans la maison.
- Ce détecteur n'est pas un substitut aux autres détecteurs de gaz combustibles, d'incendie ou de fumée.
- Ce détecteur de CO pourrait ne pas détecter la présence de monoxyde de carbone sur un autre étage que celui où il est installé; par exemple, un détecteur installé à l'étage pourrait ne pas détecter la présence de CO au rez-de-chaussée ou au sous-sol :
 - Installer les détecteurs à tous les étages de la maison, comme l'illustre la Fig. 1.
- Il se pourrait que le signal d'alarme ne soit pas audible derrière des portes fermées ou partiellement fermées, comme dans les chambres à coucher :

- Placer des détecteurs de CO dans chaque chambre à coucher et dans le corridor si les portes des chambres à coucher sont fermées ou partiellement fermées la nuit; un détecteur placé de l'autre côté d'une porte fermée pourrait ne pas réveiller les occupants.

AVERTISSEMENT

Le détecteur de CO n'est pas une mesure conforme aux lois sur la santé et la sécurité au travail ou dans les industries. Le détecteur de CO n'est destiné qu'à un usage résidentiel dans les pièces habitées, à l'intérieur.

Le présent détecteur n'a pas été mis à l'essai pour la détection de niveaux de CO inférieurs à 70 ppm.

AVERTISSEMENT

Alerte aux personnes éprouvant des problèmes de santé.

Cet appareil ne peut détecter de faibles niveaux de monoxyde de carbone inférieurs à 70 ppm.

Utiliser un autre appareil de détection et d'avertissement qui procure un signal visuel et sonore en présence de niveaux de monoxyde de carbone inférieurs à 30 ppm.

- Les détecteurs de CO ne sont pas un substitut aux assurances. Par contre, l'installation de détecteurs de CO pourrait donner droit à une réduction des primes d'assurance.
- Le présent détecteur de CO ne convient pas aux véhicules récréatifs ou aux navires de plaisance.

Mise au point d'un plan de protection contre le monoxyde de carbone

AVERTISSEMENT

Le déclenchement de l'alarme du détecteur de CO indique la présence de monoxyde de carbone qui pourrait être FATALE.

Si l'alarme est déclenchée :

1. Faire fonctionner le bouton de réarmement/interruption du signal.
2. Composer le numéro de téléphone des services d'urgence (-----), du service des incendies ou faire le 911.

3. Sortir immédiatement à l'extérieur ou respirer de l'air frais près d'une porte ou d'une fenêtre. Faire le compte pour s'assurer que tous les occupants de la maison sont présents. Ne pas retourner à l'intérieur ou ne pas s'éloigner d'une porte ou d'une fenêtre ouverte sur l'extérieur tant que les intervenants d'urgence ne sont pas arrivés, que la maison n'a pas été aérée et que le détecteur reste à l'état normal.
4. Après avoir suivi les étapes 1 à 3, si le détecteur déclenche à nouveau l'alarme en moins de 24 heures, répéter les étapes 1 à 3 et faire appel à un réparateur qualifié (-----) pour qu'il recherche les sources de monoxyde de carbone autour des appareils et électroménagers qui utilisent du combustible et pour qu'il vérifie le bon fonctionnement de ces

appareils. Si ce réparateur découvre des problèmes au cours de l'inspection, faire immédiatement réparer l'appareil défectueux. Prendre note de tout appareil qui n'aurait pas été inspecté par le technicien et consulter les directives du fabricant, ou encore communiquer directement avec le fabricant, pour obtenir des renseignements plus détaillés sur la sécurité et le monoxyde de carbone produit par cet appareil. S'assurer que le moteur des véhicules rangés dans un garage adjacent ou faisant partie de la maison ne tourne pas ou n'a pas tourné à l'intérieur du garage.

- Le présent détecteur de CO peut rapidement avertir de la présence de monoxyde de carbone à des taux égaux ou supérieurs à 70 ppm.

- Ce détecteur ne peut toutefois empêcher l'émission de monoxyde de carbone. (L'entretien régulier des appareils à combustion et de leur système d'aération est recommandé.)
- Ce détecteur ne peut protéger les occupants contre les fuites de gaz ou les explosions ou les dangers de ce genre. Au bout du compte, c'est à vous qu'incombe la responsabilité ultime de vous protéger contre le monoxyde de carbone.
- Ce détecteur est conçu pour détecter le monoxyde de carbone qui pénètre dans sa chambre de détection. Il ne peut détecter les gaz combustibles tels que le gaz naturel, le gaz propane, le butane, la chaleur, la fumée ou les flammes.

Pour protéger, vous et votre famille, contre l'empoisonnement au monoxyde de carbone, il est recommandé de mettre en place un plan de protection efficace et complet :

1. Installer les détecteurs de CO correctement, selon les directives comprises dans le présent mode d'emploi.
2. Remplacer les piles tous les ans (ou plus souvent si le détecteur fait entendre un signal sonore intermittent indiquant que ses piles sont faibles).
3. Établir un plan d'évacuation à l'intention de toute la famille et le mettre à l'essai avec tous les membres de la famille, plus particulièrement avec les jeunes enfants.
 - a. Dessiner un plan d'étage de votre maison et trouver une façon de sortir de chacune des pièces; trouver une façon de plus de sortir des chambres à coucher sans ouvrir la porte.
 - b. Enseigner à vos enfants ce que signifie le signal d'alarme du détecteur de CO et leur montrer comment sortir seuls de la maison en cas de besoin.
 - c. Choisir un point de rassemblement qui est à une distance sûre de la maison et s'assurer que tous les enfants comprennent bien où ils doivent aller et attendre si le détecteur signale la présence de monoxyde de carbone.
 - d. Faire des exercices d'évacuation au moins une fois par semestre pour s'assurer que tous les membres de famille, et particulièrement les jeunes enfants, savent comment sortir de la maison en toute sécurité.
 - e. Savoir où aller pour contacter le service des incendies de l'extérieur de la maison.

Installation d'un détecteur de CO pour la maison

AVIS

Le fabricant recommande fortement que les détecteurs de monoxyde de

carbone soient remplacés six ans après leur achat. Le détecteur de monoxyde de carbone ne doit en aucun cas être utilisé sept ans après sa date d'achat.

Choix d'un emplacement

Le détecteur de CO est conçu pour les maisons unifamiliales. Il peut être utilisé dans une maison multifamiliale mais ne doit pas être installé hors des unités d'habitation, par exemple sous un porche, dans les corridors, le hall d'entrée, le sous-sol, ou d'autres appartements.

La possibilité de déclencher rapidement l'alerte en cas de risque d'empoisonnement au CO est essentielle. Il est donc très important de choisir avec soin l'emplacement des détecteurs. Les statistiques de la National Fire Protection Association (NFPA) montrent que les accidents les plus mortels se produisent la nuit, lorsque les habitants de la maison dorment.

Emplacements recommandés

- Placer un détecteur de CO dans chaque chambre à coucher si l'occupant ferme la porte la nuit pendant son sommeil.
- Voir la Fig. 1 pour l'emplacement des détecteurs de CO dans une maison à un étage.
- Voir la Fig. 2 pour l'emplacement des détecteurs de CO dans une maison à plusieurs étages.
- Installer le détecteur de CO au mur ou au plafond.
- Placer le détecteur à au moins 0,9 mètre (3 pieds) du plancher. Voir la Fig. 3.
- Installer le détecteur aussi près que possible du centre du corridor ou de la pièce.
- Placer le rebord du détecteur à au moins 10 cm (4 pouces) de tout mur adjacent.

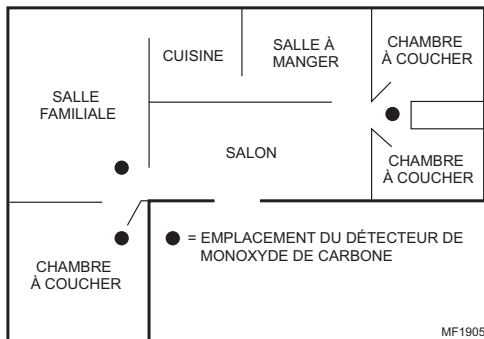

Fig. 1. Emplacements des détecteurs de CO dans une maison à un seul étage.

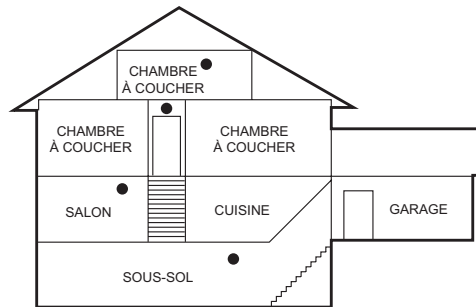

Fig. 2. Emplacements des détecteurs de CO dans une maison à plusieurs étages.

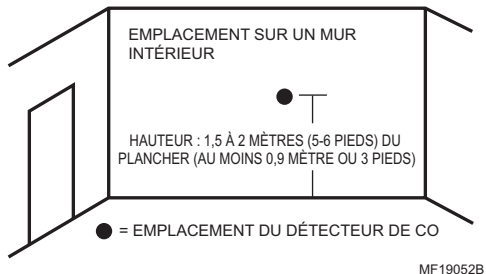

Fig. 3. Emplacement pour l'installation du détecteur de CO au mur.

EMPLACEMENTS À ÉVITER

- Près d'une fenêtre ouverte où l'air frais pénétrant par l'ouverture pourrait retarder l'arrivée de CO dans le détecteur.
- Dans un endroit humide ou près de salles de bain avec douche; installer les détecteurs à au moins 3 mètres (10 pieds) des salles de bain.
- Dans les endroits où il fait très chaud ou très froid ou dans des bâtiments ou des pièces extérieurs non chauffés où la température peut monter au-dessus ou baisser au-dessous de la température de service du détecteur; la gamme de service de l'appareil est de 5 à 38 °C (40 à 100 °F).
- Dans les endroits où des fausses alarmes risquent de se produire parce que le détecteur est placé à un endroit où il ne peut fonctionner correctement, par exemple :
 - À moins de 1,5 mètre (5 pieds) d'un appareil de cuisson ou d'un appareil de chauffage.
 - Dans les endroits peu ventilés où des produits nettoyants pour la maison ou d'autres contaminants similaires sont utilisés.

CONDITIONS QUI PEUVENT PROVOQUER LA PRÉSENCE TEMPORAIRE DE CO

- Déversement accidentel ou ventilation inverse d'appareils à combustible résultant des conditions extérieures telles que :
 - Direction ou vitesse du vent, y compris rafales de vent; air lourd dans les canalisations d'aération (air froid/humide et longues périodes entre les cycles).
 - Pression différentielle négative résultant de l'utilisation de ventilateurs d'extraction.
 - Fonctionnement simultané de plusieurs appareils à combustible qui se font concurrence pour l'air ambiant en quantité limitée.
 - Raccords de canalisations desserrés sous l'effet des vibrations d'une sécheuse, d'un appareil de chauffage ou d'un chauffe-eau.

- Canalisations d'aération obstruées en raison d'une conception inhabituelle des canalisations d'aération.
- Utilisation prolongée d'appareils à combustible non ventilés (cuisinière, four ou foyer).
- Inversions de température qui pourraient piéger les gaz d'échappement près du sol.
- Moteur de véhicule qui tourne au ralenti dans un espace clos ou ouvert à proximité du garage ou de la maison.

Installation du détecteur de CO

AVIS

L'appareil est scellé; le couvercle ne s'enlève pas.

1. Choisir un emplacement (voir la section Emplacements recommandés).

- Retirer la plaque de montage à l'arrière du détecteur en tenant la plaque de montage d'une main et en faisant tourner le détecteur dans le sens de la flèche «Off» figurant sur le couvercle du détecteur.

REMARQUE : S'assurer que le mot «UP» se lit dans le bon sens et que la flèche pointe bien vers le haut.

- Aligner la plaque de montage sur le mur en vérifiant que la flèche UP pointe bien vers le haut.
- Fixer la plaque de montage à la surface à l'aide des vis et des chevilles fournies de façon à ce que la plaque tienne bien en place. Voir la Fig. 4.

REMARQUE : La pile est placée dans le mauvais sens pour l'expédition. Il faut donc la retirer et la remettre dans la bonne position.

- Retirer la pile et la réinsérer dans la bonne position (+/-) comme l'illustrent les symboles dans le compartiment à pile. (Une fois la pile bien insérée, bien refermer la porte du compartiment à pile.) Voir la Fig. 5.

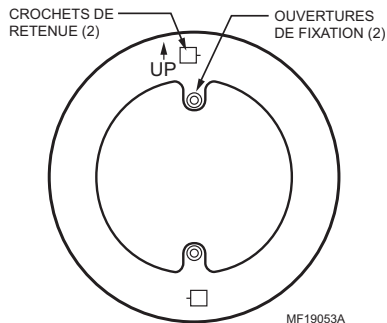

Fig. 4. Installation de la plaque de montage.

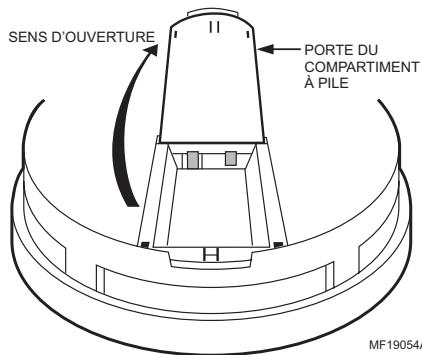

Fig. 5. Insertion de la pile.

AVIS

S'il n'y a pas de pile, la porte du compartiment à pile ne fermera pas et l'appareil ne pourra être placé sur sa plaque de montage.

6. Le détecteur doit faire entendre un bip sonore qui indique que la pile est correctement insérée.
7. En tenant le devant de l'appareil vers soi, placer les ouvertures de fixation du détecteur par-dessus les crochets de retenue de la plaque de montage.
8. Faire tourner le détecteur dans le sens de la flèche ON figurant sur le couvercle jusqu'à ce que le détecteur soit bloqué en position. Voir la Fig. 6.

REMARQUE : Une butée anti-sabotage est fournie avec les vis et les chevilles. Cette butée peut servir à empêcher les enfants ou d'autres personnes de retirer le détecteur de sa plaque de montage.

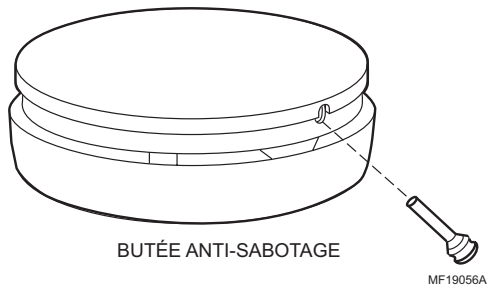

Fig. 7. Insertion de la butée anti-sabotage.

12. Apposer une étiquette près du détecteur et l'autre près d'une source d'air frais où les occupants de la maison prévoient se rassembler lorsque le détecteur signale la présence de monoxyde de carbone.

Vérification hebdomadaire du détecteur

Vérifier le détecteur toutes les semaines pour s'assurer qu'il fonctionne bien :

1. Appuyer sur le bouton d'essai jusqu'à ce qu'un bip sonore se fasse entendre (il suffit de quelques secondes).
2. Relâcher le bouton d'essai.
3. Attendre et observer ce qui suit pendant l'essai :
 - a. Le voyant rouge clignote quatre à six fois.
 - b. L'alarme fait entendre deux séries de sons différents après l'essai.
 - c. Le détecteur reprend son fonctionnement normal.

Vérification-dépannage

Consulter le tableau 1 pour connaître la signification des voyants d'alarme et des signaux sonores.

Voyant rouge/bip sonore	Signification
Clignote une fois toutes les 30 secondes.	Fonctionnement normal; le détecteur est sous tension.
S'allume deux secondes, s'éteint trois secondes et fait entendre quatre courts bips sonores pendant une seconde et reste silencieux pendant cinq secondes.	État d'alarme; l'alarme est déclenchée.
Clignote deux fois et émet un bip toutes les 30 secondes.	En dérangement.
Émet un bip (stridulation) une fois toutes les 30 secondes pendant au moins sept jours.	Pile faible; il faut remplacer la pile.
Réarmement du détecteur après le déclenchement du signal d'alarme en appuyant sur le bouton d'essai et en le maintenant enfoncé pendant trois secondes afin d'interrompre le signal pendant quatre minutes.	Interrompt le signal après le déclenchement de l'alarme; le détecteur fait à nouveau entendre un signal sonore après quatre minutes jusqu'à ce que la concentration dangereuse de CO soit réduite.

Maintenance

Entretien du détecteur



MISE EN GARDE

Les produits chimiques nettoyants posent un risque. Peuvent endommager le détecteur de CO.

Ne pas employer d'agents d'entretien domestiques, de peintures, de vernis ou d'autres produits chimiques.

Nettoyer au moyen de l'aspirateur ou d'un chiffon doux seulement.

REMARQUE : Le détecteur de CO doit rester propre, mais il ne faut pas le laver à l'eau ou à l'aide de produits d'entretien chimiques.

Pour nettoyer le détecteur :

1. Retirer le détecteur de la plaque de montage.
2. Nettoyer l'intérieur du détecteur à l'aide de l'aspirateur. Passer l'aspirateur sur les ouvertures autour du périmètre du détecteur.
3. Essuyer l'extérieur à l'aide d'un chiffon doux.

Une fois le détecteur nettoyé :

1. Réinstaller le détecteur et vérifier son fonctionnement à l'aide du bouton d'essai. (Il est recommandé de vérifier le fonctionnement du détecteur une fois par semaine.)
2. Vérifier le détecteur une fois par semaine et le faire réparer ou le remplacer au besoin.

Remplacement de la pile

REMARQUE : Si la butée anti-sabotage est utilisée, il faut la retirer avant de remplacer la pile.

1. Utiliser une pince à long bec pour retirer la butée anti-sabotage afin de pouvoir retirer le détecteur de sa plaque de montage et remplacer la pile.
2. Retirer le détecteur de la plaque de montage en le faisant tourner dans le sens de la flèche Off située sur le couvercle.
 - Utiliser la pile recommandée. (Une pile neuve devrait durer au moins un an s'il est fait un usage normal du détecteur.)

3. Vérifier que la pile est bien une pile alcaline de 9 volts et l'insérer en place; voir la Fig. 5 (nous recommandons les piles Duracell® MN1604).



AVERTISSEMENT

Danger au moment de remplacer la pile. Utiliser seulement le type de pile indiqué.

L'utilisation d'une autre pile qu'une pile Duracell® MN1604 de 9 volts pourrait nuire au fonctionnement et au rendement du détecteur.

REMARQUE : L'exposition constante à des températures trop basses ou trop élevées ou à un taux d'humidité élevé peut réduire la durée de vie de la pile.

Garantie limitée de cinq ans

Honeywell garantit ce produit, à l'exception de la pile, contre tout vice de fabrication ou de matière dans la mesure où il en est fait une utilisation et un entretien convenables, et ce, pour cinq (5) ans à partir de la date d'achat par le consommateur. En cas de défectuosité ou de mauvais fonctionnement pendant la période de garantie, Honeywell remplacera ou réparera le produit (au gré de Honeywell) dans un délai raisonnable.

Si le produit est défectueux,

- (i) le retourner, accompagné d'une preuve d'achat indiquant la date d'achat, au détaillant auprès de qui il a été acheté, ou
- (ii) l'emballer avec soin, accompagné d'une preuve d'achat indiquant la date d'achat et d'une brève description du mauvais fonctionnement, et l'envoyer par la poste, port payé, à l'adresse suivante :

Honeywell Return Goods
Dock 4 MN10-3860
1885 Douglas Dr N
Golden Valley, MN 55422

La présente garantie ne couvre pas les frais de retrait ou de réinstallation. La présente garantie ne s'appliquera pas s'il est démontré que la défectuosité ou le mauvais fonctionnement est dû à un endommagement du produit alors que le consommateur l'avait en sa possession. La responsabilité de Honeywell se limite à réparer ou à remplacer le produit conformément aux modalités susmentionnées. HONEYWELL N'EST EN AUCUN CAS RESPONSABLE DES PERTES OU DOMMAGES, Y COMPRIS LES DOMMAGES INDIRECTS OU ACCESSOIRES DÉCOULANT DIRECTEMENT OU INDIRECTEMENT D'UNE VIOLATION QUELCONQUE D'UNE GARANTIE, EXPRESSE OU TACITE, APPLICABLE AU PRÉSENT PRODUIT NI DE TOUTE AUTRE DÉFECTUOSITÉ DU PRÉSENT PRODUIT. Certaines provinces ne permettent pas l'exclusion ou la restriction des dommages indirects et, par conséquent, la présente restriction peut ne pas s'appliquer.

LA PRÉSENTE GARANTIE TIENT LIEU DE TOUTES LES AUTRES GARANTIES EXPRESSES ACCORDÉES PAR HONEYWELL POUR CE PRODUIT ET LES GARANTIES DE VALEUR MARCHANDE ET DE CONFORMITÉ À UNE FIN PARTICULIÈRE SONT PAR LES PRÉSENTES EXCLUES APRÈS LA PÉRIODE DE CINQ ANS DE LA PRÉSENTE GARANTIE. Certaines provinces ne permettent pas de limiter la durée des garanties tacites et, par conséquent, la présente limitation peut ne pas s'appliquer.

La présente garantie donne au consommateur des droits légaux spécifiques et peut-être certains autres droits qui peuvent varier d'une province à l'autre. Pour toute question concernant la présente garantie, prière d'écrire aux Services à la clientèle de Honeywell à l'adresse suivante : Honeywell Customer Relations, 1985 Douglas Drive North, Golden Valley, MN 10, ou encore composer le 1-800-468-1502.

Solutions de régulation et d'automatisation

Honeywell International Inc.
1985 Douglas Drive North
Golden Valley, MN 55422
customer.honeywell.com

Honeywell Limited-Honeywell Limitée
35, Dynamic Drive
Toronto, (Ontario) M1V 4Z9

Honeywell

® Marque de commerce déposée aux É.-U.
© 2007 Honeywell International Inc. Tous droits réservés
69-1513EF—01 M.S. 07-07



Imprimé aux États-Unis sur du papier
recyclé contenant au moins 10 %
de fibres post-consommation.